

## SERIE NORMALIZADOS

El Grupo Ayuso dispone de multitud de perfiles industriales normalizados, como pueden ser pletinas, tubos, angulos, macizos, etc...

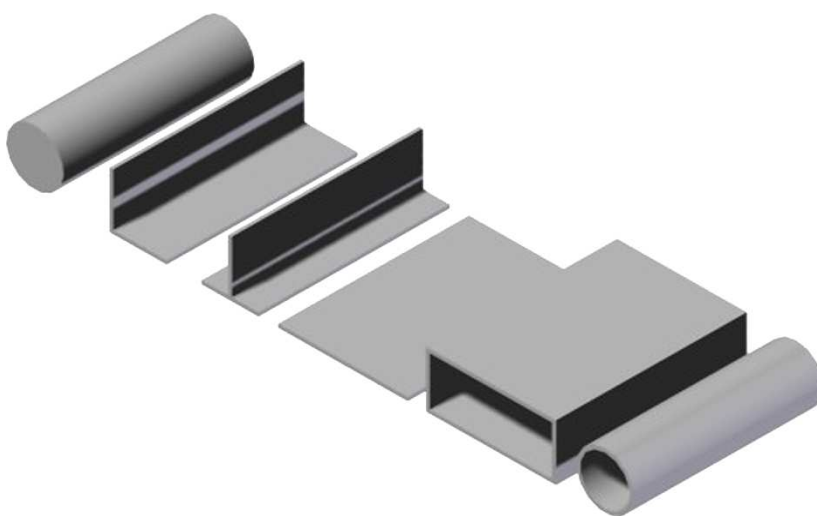

Tubos Cuadrados

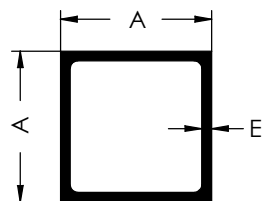

TUBOS CUADRADOS			
REF.	A	E	STOCK
13503	12,7	1,6	NO
11821	16,9	1	NO
2000	20	1,3	SI
2063	20	2	NO
10414	21,5	1,4	NO
2021	25	1,4	NO
2018	25	2	NO
2029	25	3	NO
9569	25,4	2,5	NO
15576*	25,4	3,25	NO
14627	26	2	NO
14628 *	26	2,5	NO
9567	26,3	2	NO
2085	29,5	3	NO
2003	30	1,4	SI
2136	30	2	NO
2099	30	3	NO
2004	35	1,3	SI
2312	39,7	1	NO
2293	40	1	NO
2320	40	1,2	NO
2006	40	1,5	SI
2037	40	2	NO
2240	40	2,5	NO
2133	40	3	NO
2321	50	1	NO
2033	50	1,3	NO
2187	50	2	NO
2053	50	3	NO
2171	50,3	2,4	NO
15577*	50,8	3,25	NO
2192	58	1,5	NO
2009	60	1,5	SI
2052	60	2	NO
2135	70	3	NO
2042	75	2	NO
2172	75	3	NO
2173	76,5	1,6	NO
2074	80	2	NO
15729	84	1,5	NO

TUBOS CUADRADOS			
REF.	A	E	STOCK
2050	100	3	NO
2164	100	3,8	NO
2329	100	1,6	NO
2075	120	4	NO
2193	152,4	9,5	NO

(\*) Los perfiles marcados pueden tener una geometría ligeramente diferente a la categoría.  
Solicita el plano para su comprobación.

Tubos Rectangulares

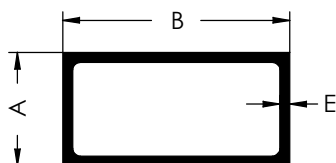

TUBOS RECTANGULARES				
REF.	A	B	E	STOCK
2324	10	20	1,5	NO
10359	10	20	2	NO
14556	10	30	1,2	NO
2249	12	18	1,2	NO
2002	15	30	1,3	SI
2034	15	50	1,5	NO
10312	17,5	99,8	1	NO
2064	20	35	0,8	NO
8439	20	30	1,2	NO
2032	20	30	1,5	NO
2044	20	30	2	NO
2284*	20	33	1,2	NO
2285*	20	40	0,8	NO
2292	20	40	1	NO
2286*	20	40	1	NO
2287*	20	40	1,2	NO
2005	20	40	1,4	SI
2031	20	40	2	NO
2095	20	40	3	NO
2288*	20	50	0,8	NO
2323	20	50	1	NO
2289*	20	50	1	NO
2290*	20	50	1,2	NO
2022	20	54	1,3	NO
2007	20	60	1,5	SI
2475	20	70	1,3	NO
2159	20	80	1,5	NO
5054	24,8	20,2	1,8	SI
2073	25	30	2	NO
10457	25	40	1,3	NO
2001	25	40	1,4	SI
2281	25	45	1	NO
2256	25	50	2	NO
2046	25	100	2	NO
15691*	25	120	1,3	NO
2282	30	50	1	NO
2045	30	50	1,8	NO
2043	30	60	1,5	NO
8282	30	60	4	NO
2017	30	70	1,6	SI

TUBOS RECTANGULARES				
REF.	A	B	E	STOCK
2030	30	80	3	NO
13492	31,75	63,5	3,2	NO
2261	35	53,5	1,5	NO
2283	35	55	1	NO
2132	38	76	3	NO
2322	40	50	1	NO
13383	40	52	3	NO
2294	40	60	1	NO
2008	40	60	1,5	SI
14509	40	70	2,5	NO
14868	40	80	1,5	NO
2010	40	80	1,5	SI
2038	40	80	2	NO
8741	40	80	2	NO
2072	40	80	2,25	NO
2035	40	80	4	NO
2011	40	100	1,6	SI
2016	40	120	1,7	SI
13493	44,45	76,2	3,2	NO
2012	45	100	1,6	SI
11741	50	100	4	NO
2198	50	110	1,6	NO
2013	50	120	1,9	SI
2237	50,3	120	10	NO
15579*	50,8	152,4	3,25	NO
15578*	58,8	101,6	3,25	NO
2268	80	150	3	NO
2094	80	200	4	NO
2296	80	210	8	NO
2250 *	102,5	200	6,5	NO

(\*) Los perfiles marcados pueden tener una geometría ligeramente diferente a la categoría.  
Solicita el plano para su comprobación.

Tubos Redondos

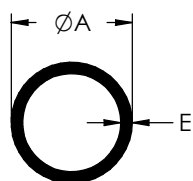

TUBOS REDONDOS			
REF.	ØA	E	STOCK
15459	8	1,5	NO
2117	8	1,95	NO
2049	8	2,5	NO
7757	9	2,7	NO
2246	9,5	1,2	NO
2090	9,8	1,9	NO
8485	10	2,75	NO
2054	12	1	NO
13038	13	1,5	NO
8769	13,8	1,25	NO
2082	14,9	1,45	NO
10743	15	1,5	NO
8285	16	1,5	NO
2062	16,1	1	NO
2066	17,6	1,4	NO
7113	19	1,3	NO
10309	19,4	4,7	NO
10479	19,95	1,3	NO
2015	20	1,5	SI
2223	20	2	NO
2116	20,1	1,7	NO
8284	20,4	1,2	NO
2234	21,4	1,5	NO
2027	22	1,5	NO
2115	23,6	1,55	NO
8438	24	1,2	NO
8954	24,7	8,1	NO
2051	24,9	1,5	NO
2318	25	1,25	NO
10704	25	1,5	NO
8771	25	2	NO
2025	25	2,5	SI
2071	25,4	1,2	NO
2079	25,4	3,25	NO
2254	27	2	NO
2235	27,4	1,5	NO
9593	28	2	NO
2315	28	3	NO
12091	28	3,925	NO
2019	30	1,5	SI
2224	30	2	NO
2028	30	2,5	NO
2245 *	31,7	2	NO
7728	31,7	4,7	NO

TUBOS REDONDOS			
REF.	ØA	E	STOCK
2069	31,75	3,25	NO
2080	31,75	3,25	NO
2093	32	8	NO
2317	34,95	2	NO
2087	35	2	NO
8606	35	2,5	NO
2295	35	5,5	NO
2165	35	7,5	NO
2039	36,8	1,9	NO
2088	37,7	3,2	NO
2298	38	1,2	NO
2096	38,1	1,6	NO
2196	38,1	3,25	NO
2239	40	1	NO
2319*	40	1,2	NO
2014	40	1,5	SI
2225	40	2	NO
2020	45	1,5	NO
12380	45	2	NO
2026	45	5	NO
2191	47,8	2,4	NO
2041	48	2,5	NO
2078	48,4	4,5	NO
2175	49	1,3	NO
12092	49,5	1,5	NO
2024	50	2,5	SI
2048	50	5	NO
2097	50,8	1,6	NO
2098	50,8	2	NO
2092	50,8	12,7	NO
2065	51	6,5	NO
2047	52	2,5	NO
2275	53,3	2	NO
2086	54	8,5	NO
2247	55	5	NO
12043	60	1	NO
2023	60	1,6	SI
2040	60	2,5	NO
2176	62	1,35	NO
2276	66	3,2	NO
2177	74	1,4	NO
2280	75	2,5	NO
2166	75	2,9	NO
2162	78	24,5	NO

TUBOS REDONDOS			
REF.	ØA	E	STOCK
2089	80	1	NO
0302-574	80	10	NO
2144	81,5	2,55	NO
12531	82	3,5	NO
2178	84	1,4	NO
2121	85	2,5	NO
2252	87	2	NO
2179	89	1,45	NO
2167	89	4,05	NO
2257	89,6	2	NO
12040	93	25,5	NO
2180	94	1,45	NO
2174	99	3	NO
2270	100	2,5	NO
12042	100,5	1,2	NO
2271	100,5	5,25	NO
2067	101,6	1,2	NO
2258	107,6	2,95	NO
2076	110	1,3	NO
2228	110	5	NO
2181	114	1,5	NO
2168	114	4,25	NO
2104	114	6	NO
2070	114,3	6,35	NO
2274	115,5	6,75	NO
2311	116,2	13	NO
2182	119	1,55	NO
2291	122	2	NO
2221	124	1,6	NO
11525	127	1,3	NO
12041	127	31,5	NO
13161	131,9	2,35	NO
2068	132,6	1,3	NO
2169	140	4,5	NO
2222	144	1,6	NO
2299	145	2	NO
2229	160	5	NO
2263	160,1	1,7	NO
2230	200	5	NO
2231	250	5	NO

(\*) Los perfiles marcados pueden tener una geometría ligeramente diferente a la categoría.  
Solicita el plano para su comprobación.

Pletinas y Macizos Rectangulares o Cuadrados

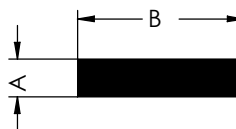

PLETINAS Y MACIZOS			
REF.	A	B	STOCK
2134	1,5	50	NO
2277	2	25	NO
2186	2	30	NO
2131	2	35	NO
2265	2	35	NO
13658	2,5	20	NO
8676	2,5	35,15	NO
8677	2,5	69,84	NO
12439	3	15	NO
13282	3	15	NO
2401	3	20	SI
2264	3	85	NO
2487	3,2	25,4	NO
2486	3,2	31,75	NO
11916	3,5	42	NO
2402	4	30	SI
10126	4	49,6	NO
12142	4	220	NO
2309	4,1	22	NO
2297	5	15	NO
8772	5	22	NO
2477	5	25	NO
2143	5	30	NO
2139	5	50	NO
2140	5	60	NO
12135	6	14	NO
8773	6	26	SI
13571	6	147,4	NO
8268	6,5	9,5	NO
7263	7,4	21,3	NO
2081	8	25	NO
2141	8	60	NO
12197	8	80	NO
12198	8	100	NO
13093 *	8	150	NO
10975	8,15	8,15	NO
7466	10	10	NO
12199	10	80	NO
2404	10	100	NO
12200	10	100	NO

PLETINAS Y MACIZOS			
REF.	A	B	STOCK
2488	10	150	NO
11463	10,4	40	NO
12058	12	40	NO
2142	12	120	NO
13349	15	40	NO
12201	15	120	NO
2148	16	178	NO
10764	16,3	16,3	NO
13182	19,3	90	NO
2403	20	20	NO
2147	24	170	NO
7038	30	40	NO
8549	40	50	NO
13465	43	68	NO
13466	55	68	NO
13486	55	142	SI

(\*) Los perfiles marcados pueden tener una geometría ligeramente diferente a la categoría.  
Solicita el plano para su comprobación.

Macizos Redondos

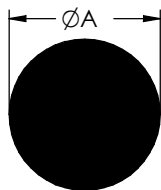

MACIZOS REDONDOS		
REF.	ØA	STOCK
2036	12	NO
2083	14	NO
2232	15	NO
2156	16	NO
2152	19,8	NO
11928	20	NO
2153	24,8	NO
11929	25	NO
2137	28	NO
2138	30	NO
2154	31,8	NO
11930	32	NO
11931	36	NO
11932	40	NO
2077	50,8	NO
2091	50,8	NO

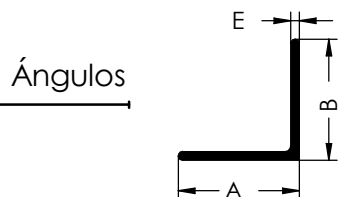

ÁNGULOS				
REF.	A	B	E	STOCK
7551	6	20	2	NO
2120	10	20	1,5	SI
13842	10	45	2	NO
2242	12,7	12,7	1,6	NO
2125	13	50	2	NO
2100	15	15	1,4	SI
8950	15	25	3	NO
2108	15	30	1,4	SI
2160	17,5	100	1,5	NO
7535	18	28	3	NO
2129	19	19	1,2	NO
2195	19,05	19,05	1,59	NO
2128	19,05	31,75	1,6	NO
2259	20	15	2	NO
2102	20	20	1,4	SI
2185	20	20	2	NO
2122	20	30	1,5	NO
2109	20	40	1,4	SI
2279	20	60	1,5	NO
2188	20	100	2	NO
12964	22	80	8	NO
2103	25	25	1,4	SI
2106	25	25	2	NO
2118	25	30	2	NO
2194	25,4	25,4	1,6	NO
2105	30	30	1,4	SI
2184	30	60	2	NO
2114	30	110	1,5	SI
2260	35	25	2	NO
2272	35	65	5	NO
2107	40	40	1,4	SI
2124	40	40	1,9	NO
2170	40	40	2,5	NO
2273	40	40	3	NO
2119	40	40	4	NO
8204	40	50	3	SI
2110	40	60	1,5	SI
2226	40	60	2,2	NO
2476	40	70	1,4	SI
7420	40	70	2	NO

ÁNGULOS				
REF.	A	B	E	STOCK
2146	40	80	6	NO
2155	42	78	2,8	NO
2267	45	45	4,4	NO
11982	45	67,5	2,2	NO
2111	50	50	1,5	SI
13555	50	54,5	2,5	NO
2314	50	60	3	NO
2278	50	100	1,75	NO
2112	60	60	1,5	SI
15803*	61	136	5	NO
2126	63	63	12	NO
2127	69	69	10	NO
15716*	81	61	5	NO
2183	100	160	14	NO
2492	110	110	7	NO

(\*) Los perfiles marcados pueden tener una geometría ligeramente diferente a la categoría.  
Solicita el plano para su comprobación.

Perfiles en "T"

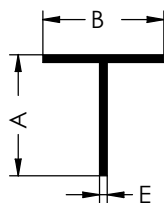

PERFILES "T"				
REF.	A	B	E	STOCK
7170	12	30,2	2	NO
8020	13	24,6	3	NO
7513 *	15	50	8	NO
9506	18	19	1,3	NO
7756	20	19,7	1,1	NO
2301	20	20	1,5	SI
2521	23	45	2	NO
2302	25	25	1,3	SI
2306	25,4	50,8	4,8	NO
7187	28	50	4	NO
2303	30	30	1,4	SI
2307	38	50,8	4,8	NO
2305	40	94	1,8	NO
13554	54,3	130	2	NO
2313 *	60	100	2	NO
2227	60	100	2,2	NO
2308	60	120	2,5	NO
2304	61,7	94	1,8	NO

(\*) Los perfiles marcados pueden tener una geometría ligeramente diferente a la categoría.  
Solicita el plano para su comprobación.



Perfiles en "U"

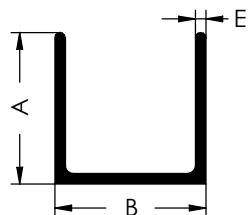

PERFILES "U"				
REF.	A	B	E	STOCK
2269	4	16	1,2	NO
2253	8	31,5	1,5	NO
7306 *	9,9	15		NO
2203	10	20	1,5	SI
7372	10	80	1,3	NO
8686	11,5	19,5	1,5	NO
7539	12	43	1,5	NO
2262	12	55	2	NO
14560	12,5	22	2	NO
13163	15	8,2	1,3	NO
2238	15	15	1,4	NO
2243	15,9	15,9	1,6	NO
13392	16	7,5	1,5	NO
9269	20	10	2	NO
2212	20	18	1,1	NO
2201	20	20	1,4	SI
2213	20	40	2	NO
7078	25	20	1,5	NO
2204	25	50	3	NO
2214	26,5	12,5	3,05	NO
14765	30	16,2	1,5	NO
7765	30	16,8	3,2	NO
7778	30	20	3,75	NO
7273	36,5	31,5	5,5	NO
2251	39	34,5	4	NO
2218	50	50	4,5	NO
2219	60	60	2,5	NO
13500	60,1	76,25	10	NO
11867	62	26,1	2,8	NO
2248	80	300	6	NO
14552	231	87	6	NO

(\*) Los perfiles marcados pueden tener una geometría ligeramente diferente a la categoría.  
Solicita el plano para su comprobación.

Perfiles en "Z"

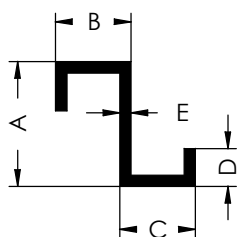

PERFILES EN "Z"						
REF.	A	B	C	D	E	STOCK
2197	80	25	40		2,5	NO
12962 *	47	20	20		4	NO
7538	45	20	20		1,5	NO
7799	17	20	40		1,5	NO

(\*) Los perfiles marcados pueden tener una geometría ligeramente diferente a la categoría.  
Solicita el plano para su comprobación.

Perfiles en "C"

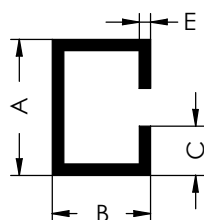

PERFILES "C"					
REF.	A	B	C	E	STOCK
15799	15,4	10,2	3,1	1,3	NO
15787	21,8	7	2,7	1,3	NO
7121	22	7	4,65	1,4	NO
2084	22,6	7	5	1,2	NO
2215	25	11,5	4,9	1,4	NO
7776 *	28	10	6		NO
10681	40	20	9	2	NO
7356	40,7	18,5	5,6	1,5	NO
15672	45	30	12	2,5	NO
15673*	45	30	12	2,5	NO
2316*	53	29	7	2,5	NO
7772	82,6	20	9,3	1,5	NO
13152	108	90	13,5	1,5	NO

(\*) Los perfiles marcados pueden tener una geometría ligeramente diferente a la categoría.  
Solicita el plano para su comprobación.

Perfiles en "H"

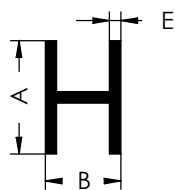

PERFILES EN "H"				
REF.	A	B	E	STOCK
10869*	20	15,9	1,2	NO
9364*	30	19,2	1,5	NO
15605 *	35	18,5	1	NO
8031 *	54	187	4,5	NO
2149	150	80	12	NO

(\*) Los perfiles marcados pueden tener una geometría ligeramente diferente a la categoría.  
Solicita el plano para su comprobación.

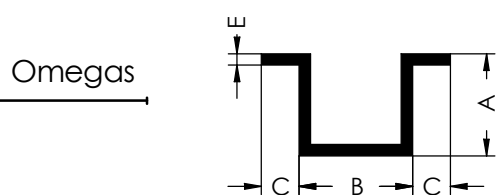

PERFILES OMEGA					
REF.	A	B	C	E	STOCK
2189	10	10	5	1	NO
14058	14	10	6	1	NO
15612*	31	25,4	10,9		NO
2161	35	45	16	2	NO
13119 *	39,8	45	26,6		NO
2266	45	113	20	6	NO

(\*) Los perfiles marcados pueden tener una geometría ligeramente diferente a la categoría.  
Solicita el plano para su comprobación.

Perfiles en "T" no simétricos

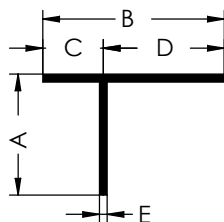

PERFILES EN "T" (no simétrico)						
REF.	A	B	C	D	E	STOCK
7299 *	12	15	3	9,5	1,5	NO
7170	12	30,2	5,9	22,3	2	NO
8020	13	24,6	4,5	17,1	3	NO
7756	20	19,7	4,8	13,8	1,1	NO
2521	23	45	10	33	2	NO

(\*) Los perfiles marcados pueden tener una geometría ligeramente diferente a la categoría.  
Solicita el plano para su comprobación.

Perfiles en "U" no simétricos

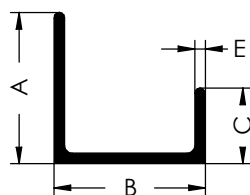

PERFILES "U" (no simétricos)					
REF.	A	B	C	E	STOCK
13365	10	30	5	1,2	NO
2220	10	40	5	1,2	NO
13391	16	7,5	10	1,5	NO
7615	35	33,5	20	1,5	NO
7537 *	60	35,5	35	4	NO

(\*) Los perfiles marcados pueden tener una geometría ligeramente diferente a la categoría.  
Solicita el plano para su comprobación.

Tubos Ovalados

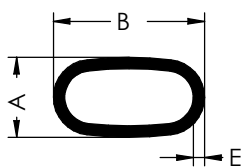

TUBOS RECTANGULARES				
REF.	A	B	E	STOCK
2325	39,8	65	2,9	NO
2326	33,3	58,5	1,7	NO
13003	27,5	37,6	1,25	NO
2158	24,1	34,2	1,3	NO
14236	24	44	1,3	NO
10976	21	40	3,5	NO
2157	20,9	31	1,45	NO
8298	20,7	36	0,9	NO
14242	16	36	1,3	NO
8569 *	16	30	1	NO
2199	12	50	2,5	NO

(\*) Los perfiles marcados pueden tener una geometría ligeramente diferente a la categoría.  
Solicita el plano para su comprobación.